

REBEL



časopis žiakov našej školy
časopis žiakov našej školy

Január - február 2009

Veľa úspechov v novom roku!

Murphyho zákony

Niet takej jednoduchkej úlohy, ktorú by nebolo možné pokaziť.

Neskutočne skutočný príbeh 🙄

Môj príbeh nie je veselý. Myslím, že je obyčajný a podobný s inými osudmi dievčat. Asi pred necelým rokom som si uvedomila, že mám bulímiu, depresiu a sociálnu fóbiu. A tak sa začalo moje pátranie, prečo je to tak. Prečo sa vie niekto normálne najesť a ja nie. Prečo je niekto veselý a ja premýšľam nad svojim smútkom. Prečo sa bojím ľudí. Prečo mi tak strašne záleží na ich názore a na ich mienke. Veď je to absurdné.



Nerozumela som tomu. Mala som pekné detstvo, rodičia mi vždy dávali všetko čo som chcela, a mala som aj ich lásku. Vždy som bola považovaná za flegmatika, ktorého nikdy nič nerozhádže. Ešte stále sa mi smejú, že neviem „stresovať“, že mne je všetko jedno. Keby tak oni vedeli, keby tak tušili.

To že nevyvádzam v niektorých situáciách neznamená, že ma nič netrápi. Trápi ma veľa vecí. Len to neviem dať najavo. Neviem dávať najavo svoj hnev alebo radosť. Všetky moje pocity som vždy potláčala, moje pocity ostali vo mne. A to bola chyba.

Chcela som byť dokonalá. Chcela som, aby boli moji rodičia na mňa hrdí. Chcela som sa každému páčiť. Vždy som robila to, čo sa odo mňa očakávalo. Moja bulímia nevznikla z toho, že som chcela mať peknú postavu. To nie. Ja som mala peknú postavu, ktorú som si vďaka bulímii zničila. Jedlo sa stalo mojovou vášňou. Všetky moje myšlienky sa sústreďovali len a len na jedlo. Tak strašne ho zbožňujem a zároveň nenávidím.

Jedlo mi pomáhalo zabudnúť. Skryť sa pred svetom. Zahnať myšlienky smútku, úzkosti

a pocitu, že som sama. Začala som sa vyhýbať spoločnosti. A keď som sa v nej ocitla, hanbila som sa. Ja ani neviem prečo. Veď nikto nie je dokonalý. No ja som si vždy myslela, že všetci ľudia sú dokonalí. Nemajú chyby, to len ja mám chyby. Prísť niekde, kde sa na mňa pozerá veľa ľudí, bolo pre mňa peklo. Bola som si istá, že sa mi všetci vysmievajú a ohovárajú ma.

Nevedela som si predstaviť, že by som sa mohla ja niekomu páčiť. A tak strašne som túžila po láske. Po objatiach, po bozkoch. Ale ak sa náhodou ku mne niekto priblížil, hneď som vycúvala. Uvažujem nad tým prečo sa mi toto všetko stalo. Možno preto, lebo som bola často kritizovaná. Vetu „*TY NIČ NEVIEŠ*“ nenávidím. Viem, že to moji rodičia nemysleli zle. Viem, že ma nadovšetko ľúbia.

Nikto sa nikdy nedozvedel o mojom trápení. O tom čo ma ničilo z vnútra. O zvláštnych myšlienkach na jedlo. O veľmi chorých myšlienkach na jedlo. O myšlienkach, že ma nikto nechce, že zostanem navždy sama. Všetky tieto moje pocity trvajú približne štyri roky. Nikto si nič nevšimol. Pred ľuďmi a rodinou sa tvárim veselo. Ale už dávno som nebola veselá. Chcela by som aby si ma už niekto všimol. Aby niekto konečne uvidel, že niečo nie je v poriadku. Ja nie som v poriadku.

Chcela by som poprosiť vás, milé mamky, učitelia, aby ste sa zhovárali s vašimi deťmi, žiakmi. Nielen o bežných veciach ako sú škola, priatelia, známky. Človek je veľmi zraniteľný. Potrebuje ochranu. Potrebuje cítiť, že je dôležitý. Myslím, že to môže pomôcť. Pomôcť, aby dievčatá nemali anorexiu alebo bulímiu. Sú to veľmi zákerné choroby, ktoré ničia dušu. Hovorte im, aké sú pekné. Mne to nikto nikdy nepovedal. Hovorte im, že nikto nie je dokonalý. Všetci máme svoje chyby.

zdroj Wanda

Hudba

Team



Martinská skupina, ktorá vznikla v roku 1980. Zakladatelia D. Antalík a I. Válek. 1985 sa zúčastňuje rôznych festivalov. V roku 1988 prichádza **Pavol Habera**

a skupina vydáva veľkú platňu TEAM1, ktorá bola veľmi úspešná s hitmi: Reklama na ticho, Malá nočná búrka, Nároční. V roku 1989 vydávajú Team svoju druhú platňu a zároveň získavajú Zlatého slávik, zlatý triangel, cenu kritiky časopisu Melódie. Ďalší album vychádza o rok neskôr a v roku 1991 sa stávajú opäť víťazmi ankety Zlatý slávik. Prichádzajú ďalšie albumy. 1995 si kapela dáva ročnú pauzu. Znovu sa stretáva v roku 1996, ale bez P. Habera, ktorý vydáva svoje albumy. Teamu vychádza v 1997 album so spevákom Romanom Révaim, ktorý nezaznamenal väčší úspech. 1999 – do kapely sa vracia P. Habera, vzniká album s názvom 7edem a o 2 roky neskôr album Mám na teba chuť. Skupina spolupracuje a koncertuje až doteraz.

Zloženie: **Pavol Habera**



Dušan Antalík



Ivan Válek



Milan Dočekal



Ivan Marček



Juraj Tatár



Albumy:

TEAM 1 - 1988

TEAM 2 - Prichytený pri živote 1989

TEAM 3 - 1990

TEAM 4 - 1991

TEAM 5 - 1993

TEAM 6 - Voľná zóna - 1996

TEAM 7 - 7edem - 2000

TEAM 8 – Mám na teba chuť - 2002

TEAM – Live in Praha - 2003

TEAM X - 2004

TEAM 11 - 2007

PC hry

PC hry

Need For Speed Undercover



Hneď na začiatok treba poznamenať, že **NFS Undercover** má so svojím predchodcom z vlaňajška, NFS: ProStreet, len pramálo spoločné. Narozdiel od neho sa totiž jedná o čistokrvnú arkádu, ktorá stavia na osvedčenej kombinácii pouličných závodov a otvoreného mesta. Nechýba tuning, exotické autá a samozrejme všadeprítomná polícia, ktorá vám je stále v päťách. To všetko sa navyše odohráva v jesennom období počas východu slnka, a keďže čas je v hre fixný, fiktívne mesto Tri-City Bay neustále žiari oranžovou farbou. Že vám to pripomína NFS: Most Wanted? Nie ste ďaleko od pravdy, nové NFS totiž na svojho mladšieho brata z roku 2005 nepriamo nadväzuje.

World of Warcraft: Wrath of The Lich King

Dočkali sme sa zaslúženej zmeny a po ďalšom 2-ročnom cykle sa nám otvoril nový kontinent - Northrend. Nehostinná krajina na severe Azerothu, zväčša pokrytá krásne chladnou snehovou pokrývkou. Blizzard opäť prekonal sám seba a dokázal nám predostrieť ešte impozantnejšie prostredia nasiaknuté sladkou vôňou neprebádaných vôd, napätia z očakávania, čo nás čaká na tých nekonečne vysokých horách a návykovým strachom z nepoznaného. Keď dosiahnete level 77 a budete môcť znovu lietať (asi nikomu nemusím pripomínať, že max. level je už 80), určite sa pokochajte celým ostrovom.

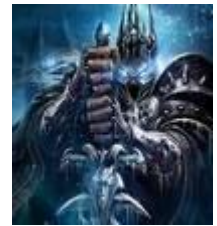

Arma 2



Pomalý, rozvážny postup cez vopred preskúmané územie, nutné využívanie každej jednej prekážky v teréne, krytie pred smrtonosnými guľkami, pretože každá jedna z nich môže byť tá osudná a hlavne, snažiť sa zbadať nepriateľa vždy o niečo skôr. Tak ako aj v predošlých dieloch tak aj v Arma 2 môžete byť zabitý jednou jedinou guľkou, môžete byť zranený zásahom do rôznych častí tela a tým pádom obmedzený podľa typu zranenia.

STAR WARS FORCE UNLEASHED

Sága Star Wars pokračuje v Star Wars: Force Unleashed, čo je videohra vyvinutá spoločnosťou LucasArts, ktorá hráčom umožní hrať za Darth Vaderovho tajného učeníka a sľubuje, že prinesie nové odhalenie zo sveta Star Wars.



Pospájaj!

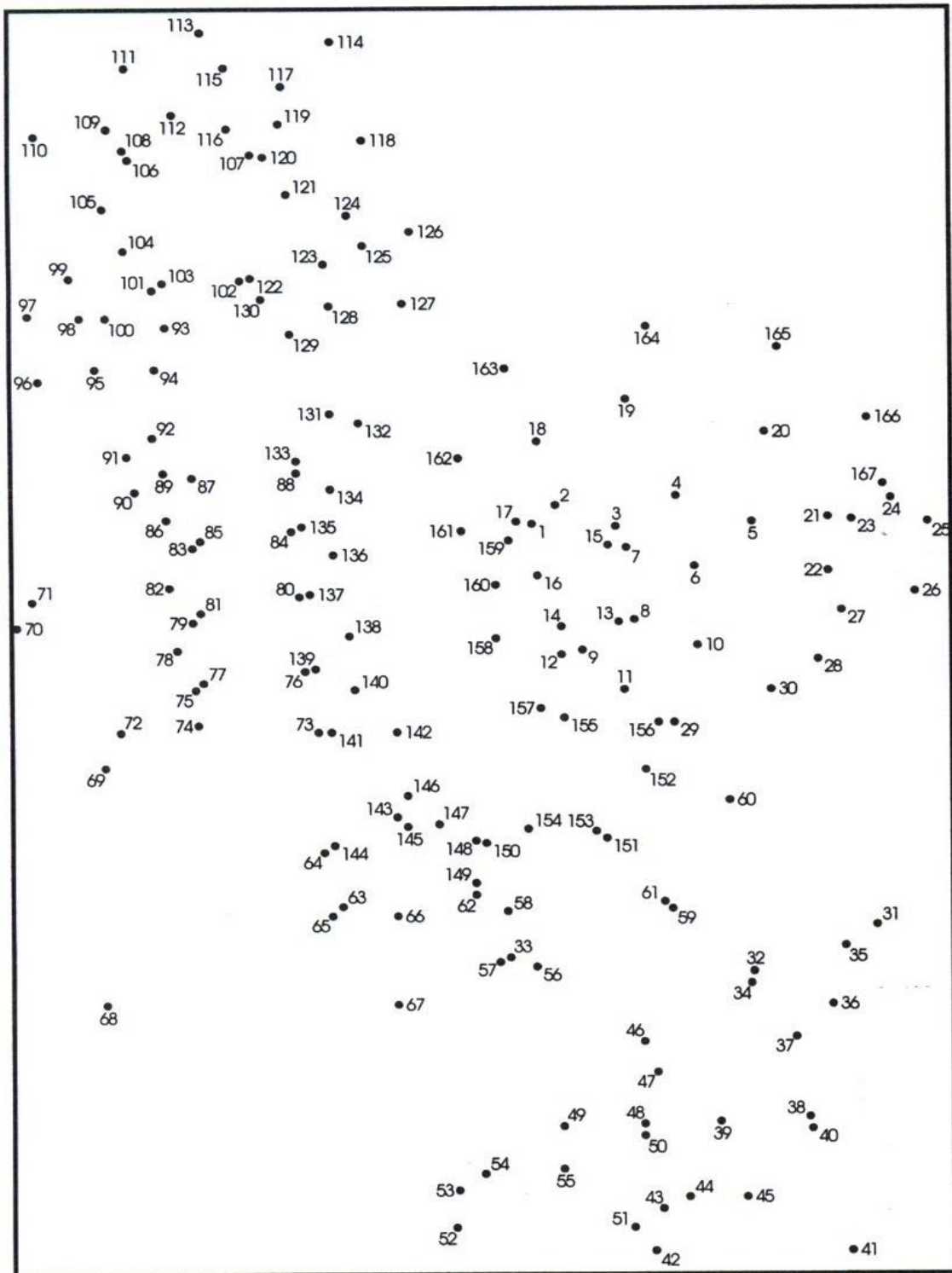

V sieti IQ

1. Výber v každom riadku jedno slovo, ktoré tam nepatrí, a jeho začiatkové písmeno napíš do medzery vpravo. Tieto zvislo utvoria nové slovo. Aké?

singel ... sólo ... osamote ... skupina

mandľa ... sirôtka ... tulipán ... sedmokráska

jar ... úroda ... zima ... leto

svetlý ... jasný ... tmavý ... žiarivý

začiatok ... opona ... štart ... úvod

nôž ... klinec ... vidlička ... lyžica

2. Ktoré čísla chýbajú v týchto postupnostiach?

21 — 20 — 18 — 15 — ? — 6 — 0

0 — 3 — 6 — ? — 12

3. Pohybuj sa z jedného štvorca do druhého, susedného, vrátane uhlopriečných, aby si vytvoril najdlhší možný názov krajiny.

L	E	O	K
O	T	I	S
P	R	U	B

I C L L V A
S
L
I
D L N W N R

4. V rámečku sú ukryté celé mená dvoch slávnych športovcov. Ktorí to sú?

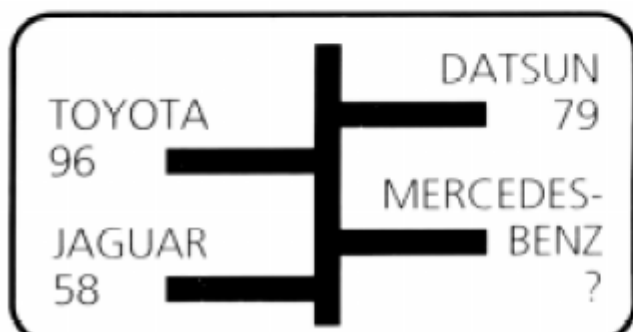

5. Ktoré číslo by malo nahradiť otáznik v spodnom sektore?

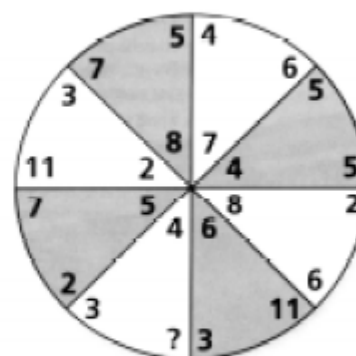

6. Vieš povedať, ako ďaleko je do garáže Mercedes - Benz na tomto čudnom smerovníku?

Horoskop na tento mesiac



Kozorožec (22. 12. - 20. 1.)

LÁSKA:

Lásku svojich snov nestretneš, ale aspoň sa budeš môcť sústrediť na iné veci a koncom mesiaca ťa čaká aspoň malý nevinný flirt.

VZŤAHY:

Ak budeš myslieť len na seba a všetko budeš prispôsobovať len tomu, čo chceš ty, okolie to prestane po čase baviť a zostaneš sólo. Urob radosť niekomu len tak, alebo súhlas, ak ťa niekto zavolá hrať basketbal a ty ho nehráš... Naučíš sa.

ŠKOLA:

Niekoľko ťa poprosí o pomoc, preto sa snaž nevyhovárať, ale konať. Určite sa ti to vráti v dobrom a okrem toho sa budeš cítiť dôležite.



Vodnár (21. 1. - 19. 2.)

LÁSKA: Trochu sa so svojou polovičkou pohádaš, ale potom všetko skončí veľkým smiechom. Zistíte, že ste len naleteli na klebety neprajníkov.

VZŤAHY: Nieкто z tvojich kamarátov sa bude snažiť o organizovanie tvojho života. Pôjde ti to na nervy a ak nič nepovieš, nakoniec poriadne vybuchneš a bude po kamarátstve.

ŠKOLA: V škole sa nesnaž podvádzať, lebo niektorí spolužiaci to povedia na teba, aby zachránili sami seba. Prišijú ti aj to, čo si neurobil/a.

Novinky z oblastí techniky:

Sony Ericsson Xperia X1



Jedinečný dizajn

Oblúková vysúvacia konštrukcia, trojpalcový široký displej VGA a špičkové kovové teleso: XPERIA™ X1 svojím prepracovaným a jedinečným dizajnom nanovo definuje špičkovosť.

Rozmery: 110,5 x 52,6 x 17 mm; hmotnosť 158 g; displej 800 x 480, 65 536 – farebný TFT; pamäť: MicroSD

Fotoaparát

- Videozáznam
- Fotografické svetlo
- Automatické zaostrenie
- Digitálne zväčšenie - up to 3x
- Fotoaparát - 3.2 megapixel

Hudba

- Windows Media® Player Mobile
- Podporuje hudobné zvonenia
- Bluetooth™ stereo (A2DP)
- Multimediálny prehrávač

Internet

- Internetový prehľadávač - Internetový prehľadávač Opera™
- Internetový prehľadávač
- Internetový prehľadávač - Internet Explorer® Mobile
- Kanály RSS

Zábava

- Rádio - FM radio RDS
- Zobrazovanie videa
- Prúdiace video
- Java
- Hry 3D
- Media

Pripojiteľnosť

- WiFi™
- Podpora USB
- Synchronizácia s PC
- Modem
- Technológia Bluetooth™
- Wayfinder Navigator™
- Google Maps™
- aGPS
- Microsoft Office® mobile

Služby správ

- Okamžité správy
- Obrazové správy (MMS)
- Textové správy (SMS)
- Exchange ActiveSync®
- E-mail

Komunikácia

- Videohovory
- Windows Mobile®
- Outlook® Mobile
- Vibračné upozornenie
- Hlasitý Mgr. Jana Berezna
- Polyfonické zvonenia

Dizajn

- Panely XPERIA™
- Obrázkové pozadie
- Navigácia pomocou optického krížového vŕtáča
- Navigačné tlačidlo

Organizátor

- Dotykový displej
- Úlohy
- Telefónny adresár
- Poznámky
- Režim za letu
- Prehliadače dokumentov
- Editory dokumentov
- Kalendár
- Kalkulačka
- Budík

Každý mesiac vypovedáme jedného zo zamestnancov školy.

Dnes je to pani učiteľka Mgr. Jana **Berezná**

Znamenie: váhy

Oblúbené jedlo: ryba – avšak morské ryby nemusím, skôr by som si dala pstruha či zubača na zelenine

Oblúbený nápoj: káva (turecká) a minerálka (čistá)

Oblúbená kniha, film: Mika Waltari: Egyptáv Sinuke; Posledný mohykán – vždy si rada pozriem

Oblúbený herec, herečka: V poslednej dobe fandím slovenským hercom, páčia sa mi nové filmy (české aj slovenské)

Oblúbená skupina, spevák, speváčka, pieseň: piesne skupiny Nazaret

O akom povolání ste snívali? Čo si myslíte, čím som teraz? Vždy som chcela pracovať s deťmi, či už v materskej alebo základnej škole. Môj sen sa splnil.

Pamätáte sa na svoje školské roky? Akou ste boli žiačkou? Na svoje školské roky



sa pamätám veľmi dobre. 9-ročnú šk. dochádzku som absolvovala na tejto škole. A akou som bola žiačkou? Bolo to rôzne a pestré. Zúčastnila som sa každého huncútstva, ale teraz vážne, bola som usilovnou žiačkou!!!

Prezradte nám nejaký veselý zážitok: Konkrétne si hneď nespomeniem. Každý príjemný deň je pre mňa zážitkom.

Čo by ste odkázali naším žiakom: Tešte sa na každý nový deň strávený so svojimi priateľmi, triedou, spolužiakmi, rodinou (aj s učiteľmi).

P.S.: A učte sa!

Vtipy

Klopanie na dvere. "Kto je tam?" "Jehovisti." "A čo chcete?" "Rozprávať sa." "A koľko vás je?" "Dvaja." "Tak sa rozprávajte."

V škole prváci dostávajú za dobré výkony včeličku a za trochu horšie prasiatko. Prvák Jakub sa nevyznamenal v čítaní a doniesol domov v žiackej knižke prasiatko. Stará mama zalomila rukami, no Jakub sa bránil:

- Stará mama, je to síce prasiatko, ale sa pozri, ono sa usmieva.



Učiteľ karhá žiačku:

- Marika, prečo si si neurobila domácu úlohu?
- Vypadol elektrický prúd.
- A čo si robila potme?
- Pozerala som televíziu.
- Bez prúdu?
- Zapálili sme si sviečky.



Učiteľ sa pýta žiaka v škole:

"Janko, čím by si chcel byť?"

"Hracím automatom."

"A prečo?"

"Pretože nič nerobí, iba berie peniaze."

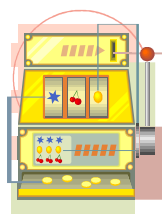

Učiteľ sa pýta žiakov či vedia aké je číslo lásky? Prihlási sa malý Pet'ko a povie: 21 593.

- A na to si už ako prišiel?

- Jednoducho, pretože ak sa dvaja rozhodnú stať jedným v priebehu piatich týždňoch zistia či o deväť mesiacov budú traja.

Kalendár na tento mesiac



Február

Pondelok	Utorok	Streda	Štvrtok	Piatok	Sobota	Nedeľa
						1 Tatiana
2 Erika Erik	3 Blažej	4 Veronika	5 Agáta	6 Dorota	7 Vanda	8 Zoja
9 Zdenko	10 Gabriela	11 Dezider	12 Perla	13 Arpád	14 Valentín	15 Pravoslav
16 Ida Liana	17 Miloslava	18 Jaromír	19 Vlasta	20 Lívia	21 Eleonóra	22 Etela
23 Roman Romana	24 Matej	25 Frederik Frederika	26 Viktor	27 Alexander	28 Zlatica	

Info



- 😊 20. 1. – Deň otvorených dverí
- 😊 29. 1.- tešte sa na vysvedčenie (alebo nie?)
- 😊 30. 1. – hurá, máme prázdniny
- 😊 15. 1.- 15. 2. 2009 – zápis do 1. ročníka
- 😊 - okresná súťaž v stolnom tenise – 4. miesto
- 😊 22. 1. – školské kolo "Matematickej olympiády 25, 29
- 😊 27. 1. a 28. 1. Karneval

Jožko deviatok (6. časť)

Už som tu. Dejiny skončili, ani som nemusel na písomke veľa opisovať. Aký som

 múdry chalan. Len škoda, že naše  to nevedia. Stále ma akosi ignorujú. Vraj som nejaký čudný. Ako by ony neboli. Ved' nemôžem byť ako

ony.  som predsa chalan. Tak nemôžem mať to čo ony . Brrr, až



som sa striasol. Už zasa . Máme práve  výchovu. Veľmi som zvedavý,



čo dnes budeme  čarbať (ako tomu hovorí naša pani výtvarníčka - umelkyňa -

estetička - no jednoducho ). Už je tu. Všetci stojíme v pozore. Modlíme sa

 , aby mala dobrú náladu ako mi . „Dnes žiaci budete  domáce

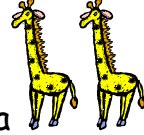
zvierá“. Fuj, ale som si vydýchol. Ved' v triede máme samé domáce zvieratá. Aj učitelia to vravia, že sa tu cítia ako v chlieve, inokedy ako v zoo, že taký

neporiadok by neurobili ani  ,  ,  a  dokopy. Už len ich

obkresliť. Tak a teraz musím vyčarovať  ,  a . Požičal som si od spolu sediaceho. Ani si nevšimol. Pssst. Kreslím. Dúfam, že sa nebudete

 od ucha k uchu. Radšej už končím. Asi dostanem jednotku. Čo poviete

na môj výtvar, bude jednotka???



Zápis do 1. ročníka na ZŠ, ul. Hrnčiarska 795/61, Stropkov

Riaditeľstvo ZŠ (I. ZŠ), oznamuje rodičom, že zápis do 1. ročníka v školskom roku 2009/2010

sa uskutoční v dňoch: **od 15. do 23. januára 2009** v čase **od 13⁰⁰ do 16⁰⁰ hod.** v budove školy na 1. poschodí v **1. A triede**.

Od 24. 1. do 15. 2. 2009 zápis pokračuje v kancelárii školy.

K zápisu je potrebné predložiť **rodný list dieťaťa** a **občiansky preukaz zákonného zástupcu**.

Škola ponúka:

kvalitnú výchovno-vzdelávaciu prácu s možnosťou:

- vyučovania cudzích jazykov v jazykovom laboratóriu od 1. ročníka a na 2. stupni navýšený počet hodín cudzích jazykov (anglický a nemecký jazyk);
- 2 moderne vybavené počítačové učebne s pripojením na internet a s interaktívnou tabuľou,
- vyučovanie informatiky od 2. ročníka;
- prácu v rôznych záujmových útvaroch;
- využitie posilňovne;
- vzdelávanie detí so špeciálnymi výchovno-vzdelávacími potrebami;
- novozriadenú školskú knižnicu a modernú multimedialnú učebňu.

Viac informácií o škole na tel. čísle: **054 742 2265**

V mene redakcie Vám prajeme zaujímavé čítanie.

Ak máte nejaké námety, návrhy, príspevky, skutočné príbehy, chceli by ste pracovať pre náš časopis, OZVITE SA!!! osobne (redakčná rada), alebo na adresu: rebelskoly@gmail.com.

Hádaj, kto to je?

Znova pokračujeme v súťaži. Každý mesiac bude Tvojou úlohou uhádnuť **zamestnanca** našej školy. Svoje odpovede posielaj na adresu: rebelskoly@gmail.com . Do predmetu napíš **súťaž**. Nezabudni na svoje meno a triedu. Foto nájdeš aj na našej stránke. Každý týždeň bude o niečo zreteľnejšia. Veľa šťastia.



Riešenie z minulého čísla:



Nikto neuhádol!!!

Redakčná rada: Mgr. M. Vasilko, J. Hažerová, F. Sukeľová, R. Šmilňáková , J. Hrabiková

Korektúra: Mgr. Š. Kmit'

Vydáva: ZŠ Hrnčiarska Stropkov, www.zshmciarstrop.edu.sk, rebelskoly@gmail.com , č.t.: 054 742 2265.

© 2009